

DYMO® Переносные Электронные Весы с USB разъемом

Ваши новые DYMO® переносные электронные весы имеют нескользящую платформу и съемный дисплей для удобного удержания в руке или монтажа на стену. Это руководство содержит инструкцию по использованию весов.



При перемещении весов, используйте ручки расположенные по бокам весов. Не поднимайте весы за шкалу. Посетите сайт www.dymo.com/register, чтобы зарегистрировать весы.

Настройка Весов

Весы питаются через прилагаемый адаптер питания. Помимо этого, весы могут питаться через порт USB вашего компьютера или от трех батареек типа AAA.

Для настройки весов

1. Распакуйте весы
2. Убедитесь в том, что у вас есть все элементы, показанные на следующем рисунке:

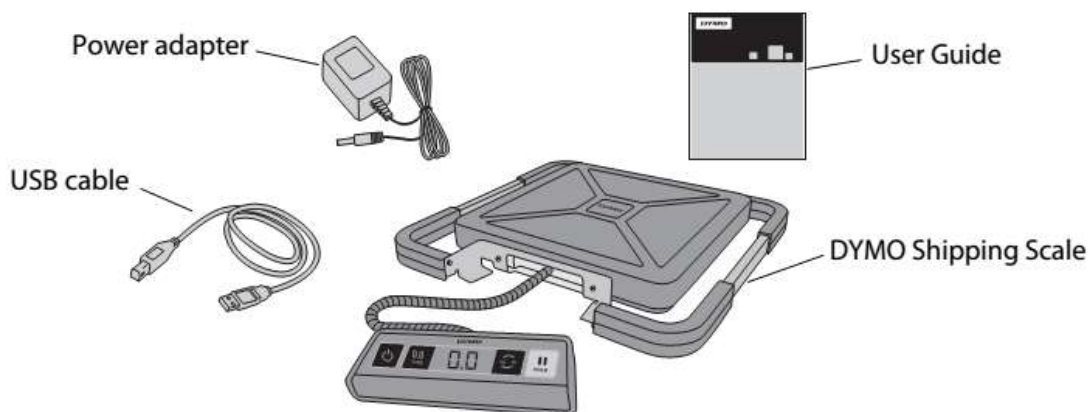

3. Ознакомьтесь с основными элементами весов

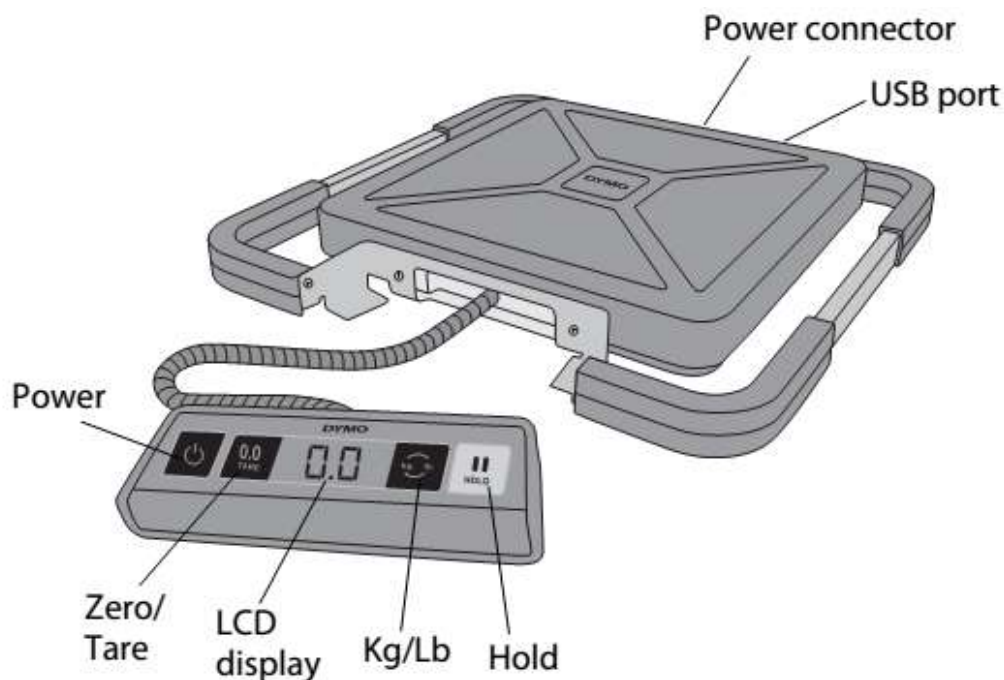

4. Установите весы на твердую и ровную поверхность.
5. Снимите защитное покрытие с ЖК-дисплея

Включение питания

Весы питаются через прилагаемый адаптер питания. Помимо этого, весы могут питаться через порт USB вашего компьютера или от трех батареек типа AAA.

Для подключения адаптера питания

1. Вставьте вилку адаптера в разъем питания на задней панели весов.
2. Включите другой конец сетевого адаптера в электрическую розетку.

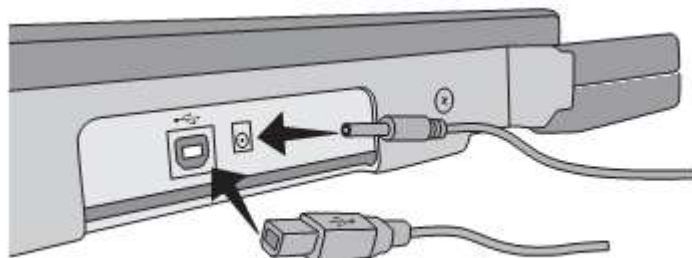

Для подключения кабеля USB

1. Включите USB кабель в порт USB на задней панели весов.
 2. Подключите другой конец кабеля USB в свободный порт USB на вашем компьютере.
- Весы автоматически распознаются компьютером при включенном питании.



Если весы подключаются через концентратор USB, всегда используйте концентратор с питанием или запитайте весы через другой источник тока: например, прилагаемый адаптер питания или батарейки.

Установка батарей

1. Отключите адаптер питания или USB-кабель от весов.
2. Снимите крышку отсека для батарей с задней части весов.
3. Вставьте трех батареек типа AAA, как показано на рисунке



Убедитесь, что батарейки вставлены правильно. Установка батареек в обратной полярности может привести к повреждению весов.

4. Закройте крышку батарейного отсека.



Выньте батарейки, если весы не будут использоваться в течение длительного периода времени

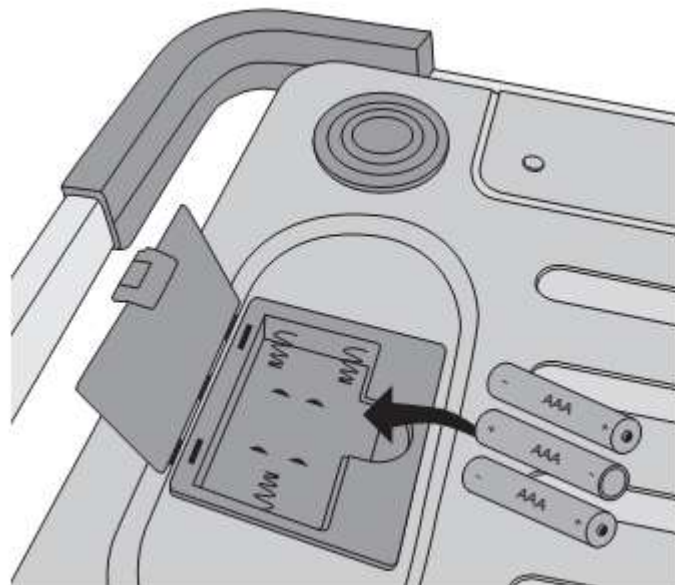

Включение питания

Весы имеют функцию автоматического отключения, которая автоматически выключает весы после трех минут бездействия. Вы можете отключить эту функцию в любое время.



Чтобы включить весы

- Нажмите  на передней панели весов
- При первом включении подождите несколько секунд перед взвешиванием для того, чтобы весы стабилизировались. На дисплее отобразится 0.0 когда они будут готовы.

Чтобы выключить весы

- Нажмите  на передней панели весов, чтобы выключить весы. Весы автоматически выключаются после трех минут бездействия.

Чтобы отключить Автоматическое Отключение

1. В то время как весы выключены, нажмите и удерживайте кнопку .
 2. Удерживая , нажмите .
- Затем отображается A.OF и 0.0 когда весы будут готовы.
Теперь весы будут включены до пор, пока вы не выключите их вручную.



Отключение Автоматического Отключения является временным. Вам нужно повторить эту процедуру каждый раз, когда вы включаете весы.

Использование весов

Дождитесь появления 0.0 на шкале до помещения предмета на платформу весов.

После размещения предмета на весах, подождите несколько секунд для появления веса. Когда измерения сделаны  появится слева от веса.





Для взвешивания предмета

- Поместите предмет на платформу.

Использование Функции Обнуления

Вы можете взвешивать мелкие предметы или несколько предметов, которые помещены на чаше в контейнере с помощью кнопки Tare/Zero, которая поможет исключить вес контейнера.



Для использования функции обнуления

1. Поместите пустой контейнер на чашу.
 2. Когда весы готовы, нажмите кнопку .
- Дисплей обнулен.
3. Поместите предметы, которые должны быть взвешены в контейнер. На дисплее отображается вес предметов без веса контейнера.
 4. После удаления контейнеров, нажмите , чтобы сбросить показания.

Использование функции Удержания Значения

Когда взвешиваемый груз выступает за переднюю часть шкалы, и вы не можете видеть значения веса, вы можете заморозить показания на дисплее так, чтобы вес после удаления элемента.

Для использования функции Удержания Значения

1. Нажмите .
На дисплее отображается **HOLD** и затем **0.0** когда весы готовы к работе.
2. Поместите предмет на весы.
3. Через несколько секунд, удалите предмет с весов.
Вес продолжает отображаться в течение примерно десяти секунд.
4. Нажмите , чтобы отключить функцию Удержания Значения

Изменение единиц измерения

Ваши весы могут отображать вес в английской шкале (в фунтах) или метрических единицах (кг) . По умолчанию устройство измеряет в метрических единицах . Каждый раз, когда вы включаете весы, то используется та система измерения, которая была использована последней.

Чтобы изменить единицы измерения

- Нажмите  для переключения между английской и метрической системой мер.

Установка дисплея

Весы имеют съемный дисплей. Дисплей может быть размещен на большинстве металлических поверхностей с помощью встроенных магнитов. Вы также можете установить дисплей с помощью монтажных отверстий на задней поверхности дисплея и стандартных винтов. Монтажный шаблон размещен в конце данного Руководства. Дисплей может быть отнесен на расстояние до 1,8 метра (6 футов) от весов.

Чтобы установить дисплей на неметаллической поверхности

1. Просверлите два отверстия 120 мм (4 3/4 дюйма) друг от друга на нужной высоте на стене с помощью шаблона в конце этого Руководства.
2. Вверните по одному винту в каждое из отверстий, чтобы головка винта торчала из стены на 3 мм (1/8 дюйма).



Выступание головки винта более, чем 3 мм (1/8 дюйма) может привести к повреждению дисплея.

3. Совместите отверстия на задней стороне дисплея весов с винтами.
4. Наденьте дисплей на винты.

Дисплей должен сесть на винты прочно и надежно.

Уход за Весами

При надлежащем уходе , ваши весы прослужат дольше . Помните о следующем:

- Ваши весы работают лучше, когда работают и хранятся при нормальной комнатной температуре. Избегайте длительного воздействия жары или холода.
- Работайте с весами на твердой, не качающейся поверхности.
- Воздействие пыли, грязи, влаги, вибрации и потоков воздуха, а также близость к другим электронным приборам может повлиять на надежность и точность весов.
- Использование весов в непосредственной близости от беспроводных устройств, таких как мобильные телефоны, может привести к помехам на дисплее , когда устройство используется.
- Хотя весы сделаны прочными, осторожно кладите предметы, которые должны взвешиваться, на чашу. Избегайте грубого обращения, так как это может привести к повреждению внутреннего датчика и аннулированию гарантии.
- Вы можете повредить весы путем размещения больше допустимого веса на чаше.
- Избегайте тряски, падения или ударов . Весы является точным прибором и ТРЕБУЮТ БЕРЕЖНОГО ОБРАЩЕНИЯ .
- весы откалиброваны на заводе и не требуют дополнительной калибровки .

Технические характеристики

НЕ ДЛЯ ИСПОЛЬЗОВАНИЯ В ТОРГОВЛЕ

Модель	S100	S180
Емкость	100 кг (220 фунтов)	180 кг (396 фунта)
Вес шагом	0,1 кг (0,2 унции)	0,2 кг (0,5 унции)
точность		
До половины шкалы	± 200 г	±400 г

Более половины шкалы	± 400 г	± 800 г
Единицы	кг / г (фунт / унция)	кг / г (фунт / унция)
Автоматическое отключение	После трех минут бездействия	
Рабочая температура	10 ° - 40 ° C (50 ° - 104 ° F)	
Подключение	USB 2.0	
Питание	3 щелочные батареи типа AAA	

Для получения информации о других наших весах, посетите www.dymo.com.

Поиск и устранение неисправностей

Проблема / сообщение об ошибке	Решение
Нет показаний на дисплее	Убедитесь, что весы подключены к источнику тока или замените батарейки.
На дисплее отображается LO	Замените батарейки.
Отрицательные числа отображаются	значения отображается в виде отрицательного числа, когда элементы удаляются из весов. Нажмите  чтобы сбросить показания .
На дисплее отображается 00000	Вес предмета превышает максимальную мощность весы. Удалить предмет немедленно, чтобы предотвратить повреждение весов

На дисплее отображается **0.0**
во время взвешивания

Это может произойти, потому что:

- кнопка Zero  была нажата в то время как предмет был на весах.
- Питание весов было отсоединено или выключено, а затем снова включено с предметом на весах.

В обоих этих случаях уберите предмет с платформы и нажмите  для возврата дисплея к **0.0**

Если вам нужна дополнительная помощь, вы можете получить поддержку на www.dymo.com.

Гарантия

ДВА ГОДА ГАРАНТИИ

Dymo весы продаются с двухлетней гарантией от даты покупки на дефекты в конструкции, материалах и изготовления. Если этот продукт с обнаруженными дефектами в течение этого времени, мы оперативноотремонтируем или заменим его за наш счет.

Эта гарантия не распространяется на случайные повреждения, износа или косвенные или случайные убытки.

Что включается?

Данная гарантия распространяется на данный продукт только и только на дефекты в конструкции, материалах или при производстве. Если после проверки возвращенного продукта, мы обнаружили, что продукт является дефектным в дизайне, материалах или сборке, мы проведем за наш счет ремонт или замену изделия, и вернем продукт вам. Вы несете ответственность за стоимость доставки изделия в Думо, но не платите за осмотр и возвращение изделия вам.

НА ЧТО НЕ РАСПРОСТРАНЯЕТСЯ?

Данная гарантия не распространяется на потерю или повреждение компьютера или других устройств, подключенных напрямую или косвенно к этому Думо изделию.

Данная гарантия не распространяется также на любые потери или повреждения данных, программ, документов или других сведений.

Данная гарантия не распространяется на дефекты или потери, которые имели место, если инструкции по эксплуатации не была соблюдена. Эта гарантия не распространяется на другие случайные или косвенные убытки, даже если Думо было проинформировано о возможности таких убытков. Эта гарантия заменяет все другие гарантии, явно выраженных или подразумеваемых. Эта гарантия дает Вам определенные права, и Вы также можете иметь другие права, которые могут варьироваться от штата к штату или от страны к страны.

КАК СОСТАВИТЬ претензию по гарантийным обязательствам

Для предъявления претензий по гарантии, пожалуйста, обратитесь в службу поддержки: <http://www.dymoprint.ru/servis.htm>

Меры предосторожности против поражения электростатическим разрядом

Электростатический разряд (ESD) может приводит к повреждению любого электронного устройства, в том числе весов. Чтобы избежать повреждений, следуйте простым правилам:

- Всегда отключайте весы от компьютера или USB-концентратора при замене батареек.
- Всегда снимайте накопленный заряд статического электричества с себя перед подключением весов к вашему компьютеру или USB-концентратору. Если на компьютере используется трех-контактный разъем с заземлением, вы можете сделать это, прикоснувшись к металлическому корпусу Вашего компьютера. В качестве альтернативы, коснитесь крана холодной воды.